

# < REX-SATA > シリーズ

## USB3.0 リムーバブルケース SA-DK1-U3

### ユーザズマニュアル

2009年12月 第1.0版

この度は本製品をお買い上げいただき、誠にありがとうございます。  
正しく安全にお使いいただくため、ご使用前に必ず本書をよくお読み  
ください。また、お読みになった後も本書は大切に保管してください。

ラトックシステム株式会社  
**RATOC Systems, Inc.**

#### 安全にご使用いただくために

本製品は安全に充分配慮して設計をおこなっていますが、誤った使い方をする  
と火災や感電などの事故につながり大変危険です。ご使用の際は、警告/注意事項を  
必ず守ってください。

#### 表示について

この取扱説明書は、次のような表示をしています。表示の内容をよく理解してから  
本文をお読みください。

**警告** この表示を無視して誤った取扱いをすると、火災や感電などにより、人が  
死亡または重傷を負う可能性がある内容を示しています。

**注意** この表示を無視して誤った取扱いをすると、感電やその他の事故により、  
人が負傷または物的損害が発生する可能性がある内容を示しています。

#### 警告

- 製品の分解や改造などは、絶対におこなわないでください。
- 無理に曲げる、落とす、傷つける、上に重い物を載せることはおこなわないでください。
- 製品が水・薬品・油などの液体によって濡れた場合、ショートによる火災や感電の恐れがあるため使用しないでください。

#### 注意

- 本製品は電子機器ですので、静電気を与えないでください。
- ラジオやテレビ、オーディオ機器の近く、モーターなどのノイズが発生する機器の近くでは誤動作することがあります。必ず離れてご使用ください。
- 高温多湿の場所、温度差の激しい場所、チリやほこりの多い場所、振動や衝撃の加わる場所、スピーカー等の磁気を帯びた物の近くで保管、使用しないでください。
- 煙が出たり異臭がする場合は、直ちにパソコンや周辺機器の電源を切り、電源ケーブルもコンセントから抜いてください。
- 本製品は、医療機器、原子力機器、航空宇宙機器、輸送機器など人命に関わる設備や機器、及び高度な信頼性を必要とする設備や機器での使用は意図されておりません。これらの設備、機器制御システムに本製品を使用し、本製品の故障により人身事故/火災事故/その他の障害が発生した場合、いかなる責任も負いかねます。
- 万一の事態に備えて、本製品をご使用になる前にパソコンのハードディスクや本製品に使用するハードディスク内に保存されているデータやプログラムのバックアップをおこなうことを推奨します。ハードディスクが破損したことによる損失、逸失利益等が発生した場合でも、いかなる責任も負いかねます。
- 配線を誤ったことによる損失、逸失利益等が発生した場合でも、いかなる責任も負いかねます。

#### 其他のご注意

- 本書の内容に関しましては、将来予告なしに変更することがあります。
- 本書の内容につきましては万全を期して作成しておりますが、万一ご不審な点や誤りなどお気づきの点がございましたらご連絡くださいますようお願いいたします。
- 本製品は日本国内仕様となっており、海外での保守、およびサポートはおこなっておりません。
- 製品改良のため、予告なく外観または仕様の一部を変更することがあります。
- 本製品の保証や修理に関しては、添付の保証書に記載されております。必ず内容をご確認の上、大切に保管してください。
- 運用の結果につきましては責任を負いかねますので、予めご了承願います。
- 本製品の運用を理由とする損失、逸失利益等の請求につきましては、いかなる責任も負いかねますので、予めご了承ください。
- 本製品を廃棄するときは地方自治体の条例に従ってください。条例の内容については各地方自治体にお問い合わせください。
- 本製品は米国マイクロソフト社の米国およびその他の国における登録商標です。
- 本製品および本マニュアルに記載されている会社名および製品名は、各社の商標または登録商標です。ただし本文中にはRおよびTMマークは明記しておりません。
- "REX"は株式会社リコーが商標権を所有していますが、弊社は使用許諾契約により本商標の使用を認められています。

#### 【電波障害自主規制について】

この装置は、クラスB情報技術装置です。この装置は、家庭環境で使用することを目的としていますが、この装置がラジオやテレビジョン受信機に近接して使用されると、受信障害を引き起こすことがあります。取扱説明書に従って正しい取り扱いをしてください。 VCCI-B

# 1 はじめに

## 1-1. 内容物の確認

パッケージの中に下記の物がすべて揃っているかご確認ください。  
万一不足がありましたら、お手数ですが弊社サポートセンターまたは販売店までご連絡ください。



● リムーバブルケース  
本体



● REX-SATAシリーズ用  
交換用トレイ

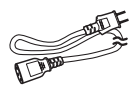

● ACケーブル

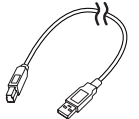

● USB3.0ケーブル  
(約100cm)

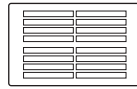

● インデックス  
シール



● ソフトウェア  
CD-ROM



● ユーザーズ  
マニュアル  
(本紙)

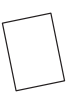

● 保証書

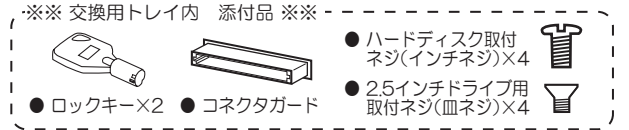

※※ 交換用トレイ内 添付品 ※※

● ロックキー×2

● コネクタガード

● ハードディスク取付  
ネジ(インチネジ)×4

● 2.5インチドライブ用  
取付ネジ(皿ネジ)×4

## 1-2. 各部の名称

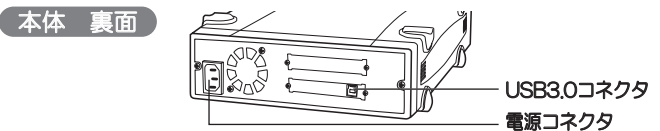
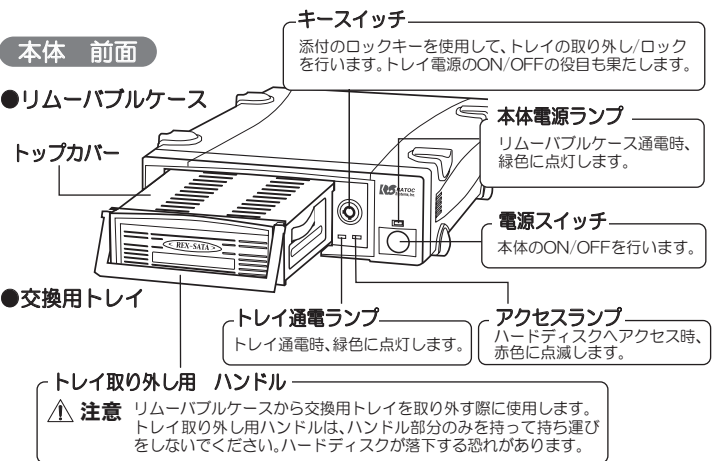

## 1-3. 動作環境

- ◆ **対応OS** : Windows 7/Vista/XP  
※64ビット版にも対応。
- ◆ **対応機種** : USBポートを装備したWindows PC  
※本製品をUSB3.0で使用するには、USB3.0に対応したホストインターフェイスが必要です。  
※Mac(Intel CPU搭載)ではUSB2.0機器として動作します。  
なお、Macでは暗号化機能は使用できません。
- ◆ **対応ドライブ** : 3.5インチ/2.5インチ SATA対応ハードディスク・SSD

## 1-4. 使用上の注意

- USB2.0ポートへ接続した場合、またはUSB2.0ケーブルを使用した場合、転送レートは480Mbps/12Mbps(理論値)になります。
- 本製品の電源は、パソコンの電源と連動しません。
- USB3.0ケーブルの挿し込みが浅いとUSB3.0機器として正しく認識されませんので、コネクタ奥までしっかりと挿し込んでください。
- マザーボード\*1によってはSSC(Spread Spectrum Clocking)が正しく実装されていないため、本製品をUSB3.0機器として認識しません。回避方法をご案内しますので、弊社サポートセンターまでお問い合わせください。  
\*1 Gigabyte製(Intel Chipset系), ASUS製(AMD Chipset系) (2009年12月現在)
- 弊社製REX-Dockシリーズ用トレイは使用できません。
- 他社製のトレイは使用できません。

## 2 取り付け方法

1. トレイ取り外し用ハンドルを持ち、“交換用トレイ”を矢印の方向へ引き出してください。

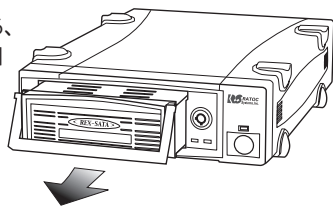

2. トレイのトップカバーを取り外します。矢印の方向にスライドさせてください。

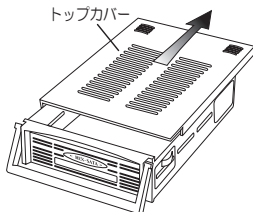

3. トレイにSATAハードディスクまたはSSDを装着します。

- ①ハードディスクを裏返し、トレイ内のケーブルを接続します。
- ②ハードディスクを表返し、トレイに入れます。

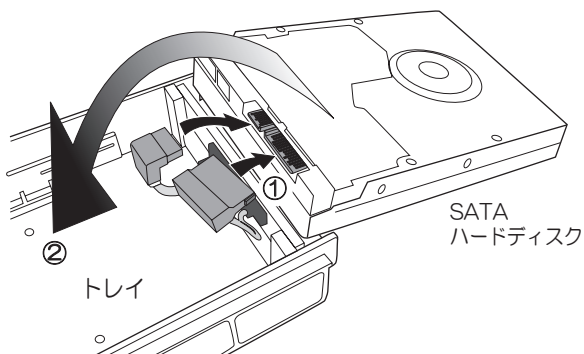

- ③ハードディスクを同梱のネジでしっかりと止めます。
- ④トップカバーを取り付けます。

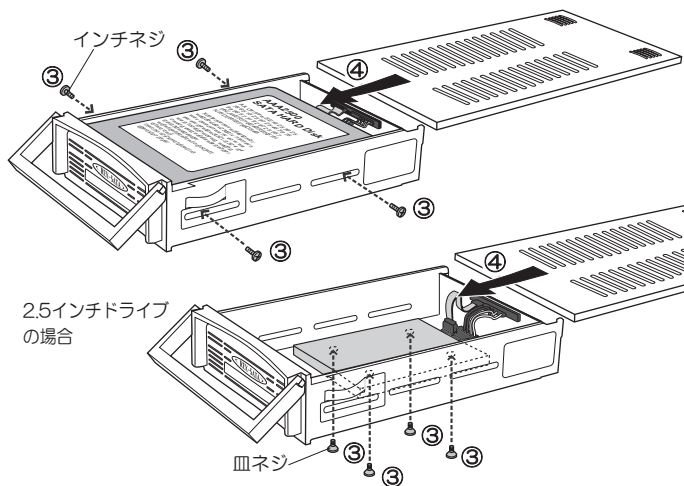

※ケーブルが隆起してトップカバーが取り付けにくい場合は、ケーブルのふくらんだ部分を指で押さえて調整してください。

**注意** トップカバー等でケーブルを挟むと、断線する恐れがあります。

4. 再度、トレイをリムーバブルケースに挿し込み、キースイッチをロックしてください。

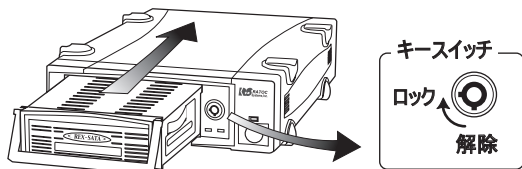

**注意** トレイの取り付けは、ゆっくりと確実に奥まで挿し込んでください。コネクタが合っていない場合、無理に挿し込むとコネクタが破損します。

5. USB3.0ケーブル、ACケーブルを、それぞれ下図を参考に接続してください。

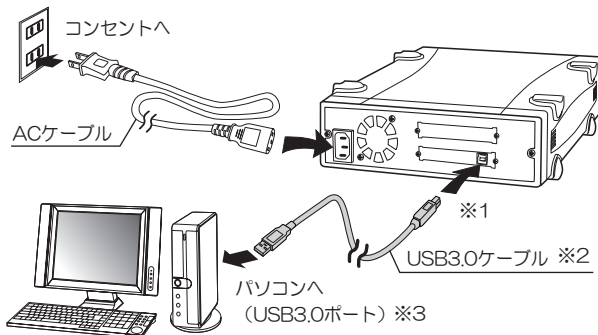

※1 コネクタは“カチッ”と音がするまで、奥までしっかり挿してください。USB3.0ケーブルの挿し込みが浅いとUSB3.0機器として正しく認識されません。

✕ プラグの銀色の部分が見えている

○ プラグの銀色の部分がほとんど見えない

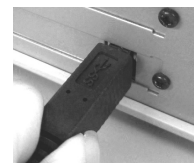
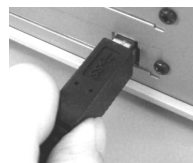

※2、※3 USB2.0ケーブルや、USB2.0ポートに接続し使用できますが、サポートする最大転送レートは以下のようになります。

接続ポート	使用ケーブル	本製品	最大転送レート
USB3.0ポート	USB3.0ケーブル		SuperSpeed (5Gbps)
USB2.0ポート	USB3.0ケーブル		Hi-Speed (480Mbps)
USB3.0ポート または USB2.0ポート	USB2.0ケーブル		

なお、USB3.0ケーブルで、他のUSB2.0機器を接続することは、コネクタ形状が異なるためできません。

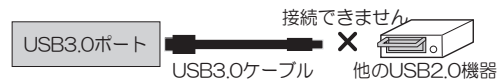

### 注意

- 各ケーブルの接続は、コネクタの向きに注意して確実に接続してください。
- 添付のUSB3.0ケーブルは約100cmです。別途購入される場合は、USB3.0規格準拠品で最長3mまでのものをご購入ください。
- 取り付け手順は必ずお守りください。異なる手順で取り付けをおこなった場合、ハードディスクが破損する場合があります。
- ハードディスクが破損したことによる損失、逸失利益などの請求につきましては、いかなる責任も負いかねますのでご注意ください。

## 3 動作の確認

1. リムーバブルケースの電源スイッチをON、続けてパソコンの電源をONにしてください。

2. リムーバブルケースの本体電源ランプが点灯し、その後少し経ってからトレイ通電ランプが点灯(緑色)します。

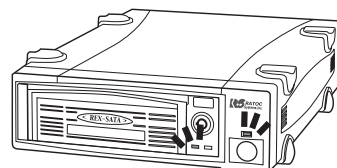

- 本体電源ランプが点灯しない場合、電源スイッチがONになっているか、ACケーブルが正しく接続されているかを、もう一度、確認してください。
- トレイのキースイッチがロックされていないと、トレイに通電(ハードディスクにアクセス)されません。

3. “コンピューター”(Windows XPでは“マイ コンピュータ”)に、新しいデバイスのアイコンが表示されているか確認してください。



※ボリューム名・アイコン・ドライブ文字 (D、E等)は、お客様のパソコン環境によって異なります。



未フォーマットのハードディスクを装着された場合は、上記のアイコンは表示されません。まずフォーマットを行ってください。

**【フォーマット方法】**

Windows標準のディスクユーティリティ「ディスクの管理」を使用します。

以上で動作確認は完了です。

- 4 「パソコン使用中のトレイ交換/製品の取り外し」をお読みになった上で、本製品をお使いください。

## 4 パソコン使用中のトレイ交換/製品の取り外し

本製品はパソコンの電源を入れたまま、トレイ交換や製品を取り外すことができます。

パソコンの電源を切ってから取り外す場合、この手順は不要です。

**警告**

トレイ交換/製品取り外し作業をおこなう際は、必ず手順に従ってください。異なる手順で無理に作業をおこなうと、ハードディスクの破損、または記録データが損失することがあります。

※例はWindows 7の画面です。Windows Vista/XPでは画面が若干異なります。

1. Windowsのタスクバーにあるハードウェアの安全な取り外しアイコンをクリックします。



※Windows 7の場合で、アイコンが見当たらないときは「隠れているインジケータを表示します」の▲ボタンをクリックします。

2. 【USB大容量記憶装置の取り出し】を選択します。

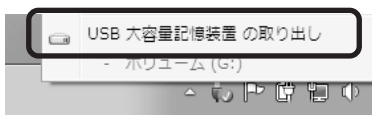

3. 【安全に取り外すことができます】のメッセージが表示されます。



4. トレイの交換/製品の取り外しをおこないます。

- ①電源スイッチを切ります。



電源スイッチを切る

- ②トレイを交換する場合、キースイッチのロックを解除して、トレイを取り外します。

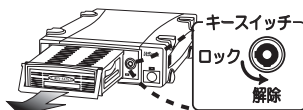

※トレイの交換後、必ずキースイッチを“ロック”にしてください。



トレイ交換後、電源スイッチを入ると、再び製品は認識されます。

## 5 ユーティリティソフトのご案内

●暗号化ユーティリティ

本製品に装着したハードディスクを、まるごと暗号化処理します。ハードウェア上で暗号化されますので速度劣化はほとんどありません。パスワードによる暗号化ディスクのロック・ロック解除ができるので、運搬時や不在時の情報漏洩対策に役立ちます。



暗号化ユーティリティは製品添付のCD-ROMにてインストールしてください。インストール方法など詳しくは、同CD-ROMに収録のマニュアルを参照してください。

●省電力ユーティリティ

本製品に装着したハードディスクへのアクセスが一定時間ない場合に、ハードディスクの回転を停止し消費電力を抑えます。

省電力ユーティリティは弊社ホームページよりダウンロードにて提供予定。  
<http://www.ratoosystems.com/services/download.html>

## 6 困ったときは

- Q1 コンピューター(またはマイ コンピュータ)に、ハードディスクが表示されません。

A 以下をご確認ください。

- 確認1 デバイスマネージャーでハードディスクが認識していますか？

デバイスマネージャーでハードディスクが確認できれば、フォーマットされていない可能性があります。

1. 【スタート】→【コンピューター(またはマイ コンピュータ)】を右クリックし、【管理】を選択します。  
 ※ユーザーアカウント制御のメッセージが表示された場合、【はい】または【続行】をクリック。
2. デバイスマネージャーでドライブが認識されているか確認します。

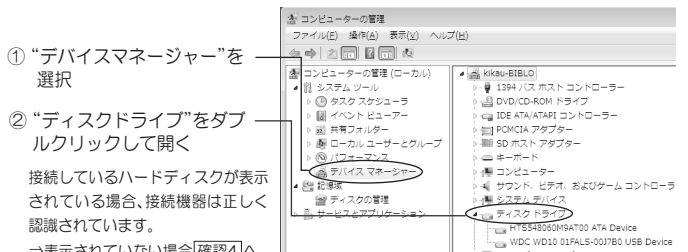

3. ディスクの管理でドライブをフォーマットします。

- ① “ディスクの管理”を選択



- ② “未割り当て”のドライブをフォーマット

未割り当てのドライブを右クリックし、「新しいシンプルボリューム(または新しいパーティション)」を選択してフォーマットをおこないます。

- 確認2 フォーマットの種類はベーシックですか？

フォーマットの種類が「ベーシック」ではなく、「ダイナミック」としてフォーマットされている場合、USB接続のハードウェアでは使用できません。(マイクロソフト サポート技術情報-254105に該当)「ベーシックディスク」としてフォーマットしなおしてください。

- 確認3 LinuxなどWindows以外でフォーマットしていませんか？

LinuxなどWindows以外でフォーマットしたハードディスクは、ディスクの管理に表示されない場合があります。NTFS形式またはFAT形式にフォーマットをしなおしてください。



#### 確認4 USB2.0ポートに接続した場合、ドライブは認識されますか？

USB2.0ポートに接続するとドライブは認識するが、USB3.0ポートでは認識しない場合、お使いのパソコンのマザーボードとの互換性に問題がある可能性があります。

マザーボード\*1によってはSSC(Spread Spectrum Clocking)が正しく実装されていないため、本製品をUSB3.0機器として認識しません。回避方法をご案内しますので、弊社サポートセンターまでお問い合わせください。

\*1 Gigabyte製(Intel Chipset系)、ASUS製(AMD Chipset系) (2009年12月現在)

**Q2** 「ハードウェアの安全な取り外し」をおこなったが、エラーが表示されて取り外しできません。

- A**
- ・アンチウィルス等ドライブを監視するソフトが常駐している場合は、本製品を対象からはずしてから取り外しをおこなってください。
  - ・ファイルエクスプローラ、ディスクの管理等でドライブが表示されている場合は、そのウィンドウを閉じてから取り外しをおこなってください。
  - ・システム上のディスクキャッシュなどのバッファが残っている場合、取り外しはできません。

## 7 お問い合わせ

### 7-1. 本製品に関するお問い合わせ

本製品に関するご質問がございましたら、下記弊社サポートセンターまでお問い合わせください。

お問い合わせの際には、巻末の「質問用紙」に必要事項をご記入のうえ、下記FAX番号までお送りください。折り返し、電話またはFAX、メールにて回答いたします。なお、ご質問に対する回答は下記営業時間内とさせていただきますのでご了承ください。また、ご質問の内容によりましては弊社にてテスト/チェックなどをおこなう関係上、回答までに時間を要する場合もございますので、予めご了承くださいませようお願い申し上げます。

#### ラトックシステム株式会社 サポートセンター

〒556-0012 大阪市浪速区敷津東1-6-14 朝日なんばビル  
TEL 大阪:06-6633-0190 東京:03-5207-6410  
FAX:06-6633-3553 (FAXは24時間受付)

営業時間 月曜～金曜 10:00～13:00、14:00～17:00  
土曜・日曜・祝日及び弊社指定の休日を除く

ホームページで最新の情報をお届けしております。  
またホームページ上からのご質問・お問い合わせも可能です。  
<http://www.ratocsystems.com/>

### 7-2. 修理について

万一故障した場合は、本製品に添付の保証書記載内容に基づいて修理いたします。故障と思われる症状が発生した場合は、まず本書を参照し、接続や設定が正しくおこなわれているかどうかご確認ください。現象が改善されない場合は、弊社ホームページの下記アドレス「修理について」を参照し、弊社修理センター宛に製品をお送りください。また修理に関してご不明な点がございましたら、弊社サポートセンターまでご相談ください。

<製品送付先> ラトックシステム株式会社 修理センター  
〒556-0012  
大阪市浪速区敷津東1-6-14 朝日なんばビル  
TEL:06-6633-0190

<送付頂くもの> ・本製品の保証書の原本  
・製品  
・質問用紙  
(本書巻末の「質問用紙」に現象を明記してください。)

<送付方法> 宅急便など、送付の控えが残る方法でお送りください。弊社への修理品の送料は、送り主様にご負担ください。返送の費用は、弊社が負担いたします。輸送中の事故に関しては、弊社はいかなる責任も負いかねますので、ご了承ください。

<修理費用> 保証書に記載の保証期間・条件のもと、有償となる場合があります。詳細は保証書をご覧ください。

#### 修理についてのご案内

<http://www.ratocsystems.com/services/repair/contents.html>

## 8 オプション品のご案内

オプション品のご注文は、ラトックダイレクトにて承ります。

<http://rps.ratocsystems.com/>

型番	品名	
RCL-USB30-10	USB3.0ケーブル (約100cm)	
RCL-USB30-20	USB3.0ケーブル (約200cm)	
REX-EXU3	USB3.0 2ポート ExpressCard/34	
REX-PEU3	USB3.0 2ポート PCI Expressボード	
SA-35TRA-xx	交換用トレイ(アルミ)	<製品カラー…型番の末尾(-xx)> LG:ライトグレー BK:ブラック WH:スノーホワイト (SA-35TR-xxのみ) SV:シルバー (SA-35TR-xxのみ)
SA-35TR-xx	交換用トレイ(ABS)	
SA-35TRAIDE-xx	IDE HD用変換トレイ(アルミ)	
SA-35TRIDE-xx	IDE HD用変換トレイ(ABS)	
RCL-DK-KEY	トレイロックキー(2本)	

## 9 一般仕様

シリーズ名	REX-SATAシリーズ
型番	SA-DK1-U3
名称	USB3.0リムーバブルケース (外付け1ベイタイプ)
インターフェイス	USB3.0
接続コネクタ	対パソコン: USB3.0 Standard-B 対リムーバブルケース: SATA シグナル/電源一体型 対HD: SATA シグナルコネクタ 7ピン、電源コネクタ 15ピン (3.3V電源は供給されません)
対応ドライブ	3.5インチ/2.5インチ SATA HDD・SSD
データ転送速度	対パソコン: SuperSpeed 5Gbps、High-Speed 480Mbps、Full-Speed 12Mbps、Low-Speed 1.5Mbps 対リムーバブルケース: SATA 3Gbps/1.5Gbps
USBクラス	USB Mass Storage Class - Bulk Only Transport サポート
データ暗号化	ハードウェアAES暗号化 (CBCモード、XTSモードサポート)
F A N	40mm角 (ケース本体背面)
電源電圧	入力: AC100-240V 50-60Hz
外形寸法/重量	約192mm(W)×274mm(D)×60mm(H) (突起部含まず) / 約2.100g
材質/カラー	ABS樹脂(筐体)、鋼板(内部シャーシ) / ブラック
保証期間	1年間

SA-DK1-U3 ユーザーズマニュアル 2009年12月 第1.0版  
©RATOC Systems, Inc. SADK1U3-MAN10-0912

### SA-DK1-U3 質問用紙

(第1.0版)

#### ラトックシステム株式会社 サポートセンター宛

FAX:06-6633-3553

お手数ですが、拡大コピーの上必要事項を記入して、FAXでお送りください。

氏名	
会社・学校	※法人登録の方のみ
部署・所属	※法人登録の方のみ
住所	〒
TEL	FAX
メールアドレス	
製品型番	SA-DK1-U3
購入店名	シリアル番号
購入年月日	

パソコン機種	メーカー名	型番
使用OS	<input type="checkbox"/> 7 <input type="checkbox"/> Vista <input type="checkbox"/> XP ※該当の方はチェック/記入 ⇒ <input type="checkbox"/> Service Pack( )を適用 <input type="checkbox"/> 64ビット版を使用	
接続ドライブ	分類 <input type="checkbox"/> ハードディスク <input type="checkbox"/> SSD メーカー名	型番
USB3.0ホストインターフェイス	メーカー名	型番
質問内容		

提供いただいたお客様の個人情報は、サポート目的のみに使用し、他の目的には使用しません。弊社の個人情報取り扱いに関する詳細は、弊社ホームページをご覧ください。

<http://www.ratocsystems.com/info/privacy.html>